

Naslagkaart

Afdrukken

Afdrukken vanaf een computer

Opmerking: Stel voor etiketten, karton en enveloppen het papierformaat en de papiersoort in de printer in, voordat u het document afdrukt.

- 1 Open vanuit het document dat u wilt afdrukken het dialoogvenster Afdrukken.
- 2 Pas zo nodig de instellingen aan.
- 3 Druk het document af.

Afdrukken vanaf een mobiel apparaat

Afdrukken vanaf een mobiel apparaat met Mopria Print Service

Opmerking: Deze functie is alleen beschikbaar op sommige printermodellen.

Mopria® Afdrukservices is een oplossing voor mobiel afdrukken, bedoeld voor mobiele apparaten met Android™ versie 5.0 of later. U kunt rechtstreeks afdrukken op elke printer die compatibel is met Mopria.

Opmerking: Zorg ervoor dat u de toepassing Mopria Afdrukservices downloadt uit de Google Play™ store en inschakelt op het mobiele apparaat.

- 1 Open op uw mobiele Android-apparaat een compatibele toepassing of selecteer een document vanuit bestandsbeheer.
- 2 Raak  > **Print** aan.
- 3 Selecteer een printer en pas de instellingen aan, indien nodig.
- 4 Tik op .

Afdrukken vanaf een mobiel apparaat met AirPrint

Opmerking: Deze functie is alleen beschikbaar op sommige printermodellen.

De AirPrint-softwarefunctie is een oplossing voor mobiel afdrukken waarmee u direct vanaf Apple-apparaten kunt afdrukken op printers die compatibel zijn met AirPrint.

Opmerkingen:

- Zorg ervoor dat het Apple-apparaat en de printer op hetzelfde netwerk zijn aangesloten. Als het netwerk meerdere draadloze hubs heeft, controleer dan of beide apparaten op hetzelfde subnet zijn aangesloten.
 - Deze toepassing wordt alleen op sommige Apple-apparaten ondersteund.
- 1 Selecteer op uw mobiele apparaat een document in bestandsbeheer of start een compatibele toepassing.

2 Raak   > **Print** aan.

- 3 Selecteer een printer en pas de instellingen aan, indien nodig.
- 4 Druk het document af.

Afdrukken vanaf een mobiel apparaat met Wi-Fi Direct®

Opmerking: Deze functie is alleen beschikbaar op sommige printermodellen.

Wi-Fi Direct® is een afdrukservice waarmee u kunt afdrukken op printers die geschikt zijn voor Wi-Fi Direct.

Opmerking: Zorg ervoor dat het mobiele apparaat is verbonden met het draadloze netwerk van de printer. Zie '[Een mobiel apparaat verbinden met de printer](#)' op [pagina 4](#) voor meer informatie.

- 1 Open op uw mobiele apparaat een compatibele toepassing of selecteer een document vanuit bestandsbeheer.
- 2 Voer afhankelijk van uw mobiele apparaat een van de volgende handelingen uit:
 - Raak  > **Print** aan.
 - Raak   > **Print** aan.
 - Raak   > **Print** aan.

- 3 Selecteer een printer en pas de instellingen aan, indien nodig.
- 4 Druk het document af.

Afdrukken van vertrouwelijke taken en andere taken in de wachtrij

Voor Windows-gebruikers

- 1 Open het gewenste document en klik op **Bestand** > **Afdrukken**.
- 2 Klik op **Eigenschappen**, **Voorkeuren**, **Opties** of **Instellen**.
- 3 Klik op **Afdruk-** en **wachttaken**.
- 4 Selecteer **Afdrukken en wachten gebruiken** en wijs vervolgens een gebruikersnaam toe.
- 5 Selecteer de soort afdraktaak (Vertrouwelijk, Herhaald, Gereserveerd of Gecontroleerd).
Als de afdraktaak vertrouwelijk is en voer een viercijferige pincode in.
- 6 Klik op **OK** of **Afdrukken**.
- 7 Geef de afdraktaak vrij via het bedieningspaneel van de printer.

- Blader voor vertrouwelijke afdruktaken naar:

Wachttaken > **OK** > selecteer uw gebruikersnaam > **OK** > **Vertrouwelijk** > **OK** > voer de PIN in > **OK** > selecteer de afdraktaak > **OK** > configureer de instellingen > **OK** > **Afdrukken** > **OK**

- Blader voor andere afdruktaken naar:

Wachttaken > **OK** > selecteer uw gebruikersnaam > **OK** > selecteer de afdraktaak > **OK** > configureer de instellingen > **OK** > **Afdrukken** > **OK**

Voor Macintosh-gebruikers

- 1 Open het gewenste document en klik op **Archief** > **Druk af**.
- 2 Kies **Afdrukken met PIN** in het menu Voorbeeld of Media en kwaliteit.
- 3 Schakel **Afdrukken met PIN** in en voer vervolgens een viercijferige pincode in.
- 4 Klik op **Afdrukken**.

5 Geef de afdruktaak vrij via het bedieningspaneel van de printer. Ga naar:

Wachttaken > **OK** > selecteer uw computernaam > **OK**
> **Vertrouwelijk** > **OK** > voer de pincode in > **OK** >
selecteer de afdruktaak > **OK** > **Afdrukken** > **OK**

Printer onderhouden

Tonercartridge vervangen

1 Open de voorklep.

Waarschuwing: mogelijke beschadiging: Om schade door elektrostatische ontlading te voorkomen, raakt u een blootliggend metalen frame van de printer aan voordat u iets met de binnenzijde van de printer doet.

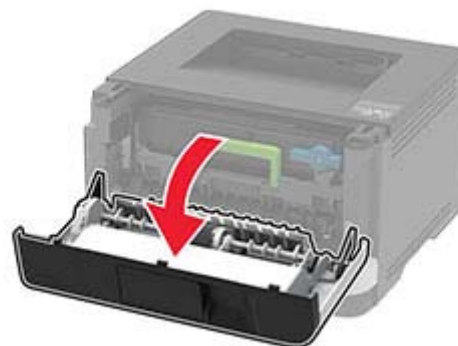
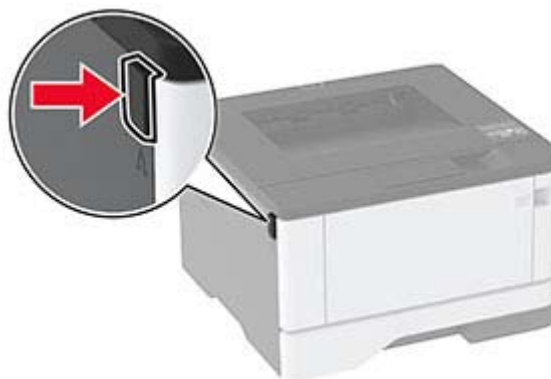

2 Verwijder de beeldverwerkingseenheid.



3 Draai aan de blauwe vergrendeling en verwijder de gebruikte tonercartridge uit de beeldverwerkingseenheid.

Waarschuwing: mogelijke beschadiging: De beeldverwerkingseenheid mag niet langer dan tien minuten worden blootgesteld aan licht. Langdurige blootstelling aan licht kan tot problemen met de afdrukkwaliteit leiden.

Waarschuwing: mogelijke beschadiging: Raak de trommel van de fotoconductor niet aan. Dit kan de afdrukkwaliteit van toekomstige afdrukken verminderen.

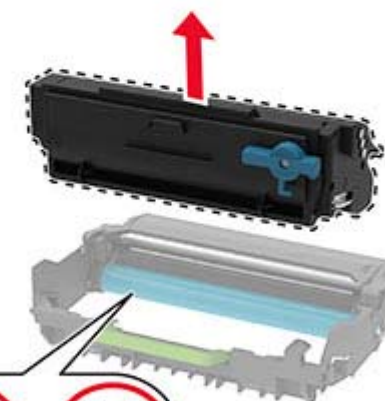

4 Pak de nieuwe tonercartridge uit.

- 5 Schud de nieuwe tonercartridge om de toner gelijkmatig te verdelen.

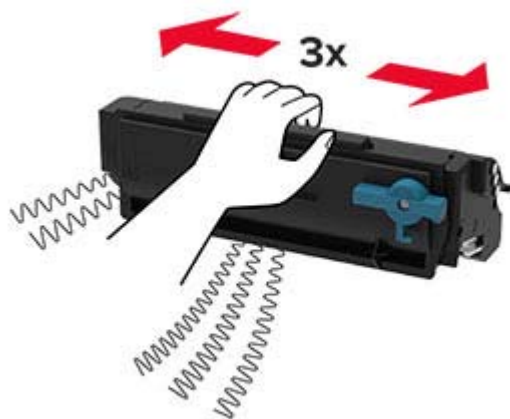

- 6 Druk de nieuwe tonercartridge in de beeldverwerkingseenheid totdat deze vastklikt.

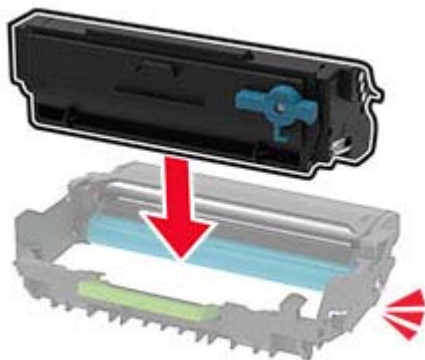

- 7 Plaats de beeldverwerkingseenheid.



- 8 Sluit de klep.

Laden vullen

- 1 Verwijder de lade.

Opmerking: Verwijder tijdens het afdrucken de lade niet om papierstoringen te voorkomen.



- 2 Stel de geleiders in op het papierformaat dat u wilt plaatsen.

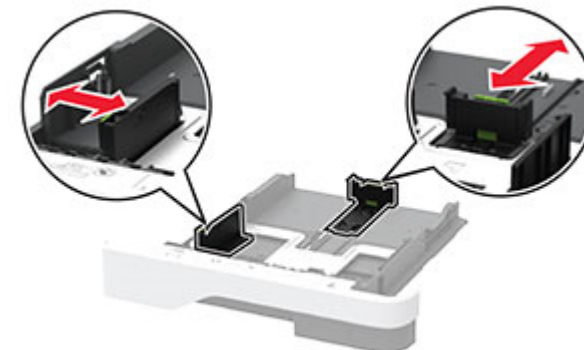

- 3 Buig het papier, waai er het uit en lijn de randen uit voordat u het in de printer plaatst.

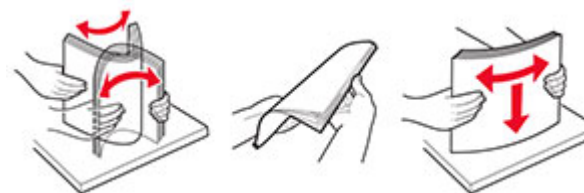

- 4 Plaats de stapel papier met de afdrukkzijde naar beneden en zorg ervoor dat de geleiders goed tegen het papier zitten.

Opmerkingen:

- Plaats briefhoofdpapier met de afdrukkzijde omlaag en met de koptekst naar de voorkant van de lade voor enkelzijdig afdrucken.
- Plaats briefhoofdpapier met de afdrukkzijde omhoog en met de koptekst naar de achterkant van de lade voor dubbelzijdig afdrucken.
- Schuif geen papier in de lade.
- Zorg ervoor dat de stapel niet boven de aanduiding voor de maximale hoeveelheid uitkomt om papierstoringen te voorkomen.



5 Plaats de lade terug.

Stel indien nodig het papiermaat en de papiersoort via het bedieningspaneel in op basis van het geplaatste papier.

De multifunctionele invoer vullen

1 Open de multifunctionele invoer.

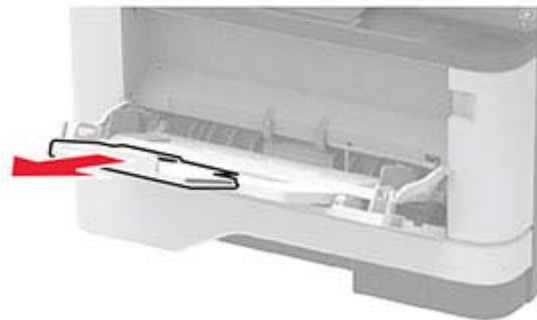

2 Buig het papier, waai er het uit en lijn de randen uit voordat u het in de printer plaatst.



3 Plaats papier met de afdrukkzijde naar boven in de printer.

Opmerkingen:

- Plaats briefhoofdpapier met de afdrukkzijde omhoog naar de achterkant van de printer voor enkelzijdig afdrukken.

- Plaats briefhoofdpapier met de afdrukkzijde omlaag en met de koptekst naar de voorkant van de printer voor dubbelzijdig afdrukken.
- Plaats enveloppen met de flap omlaag aan de linkerkant.

Waarschuwing: mogelijke beschadiging: Gebruik geen enveloppen met postzegels, klemmetjes, drukkers, vensters, bedrukte binnenzijde of zelfklevende sluitingen.

4 Stel de geleider in op het papiermaat dat u wilt plaatsen.

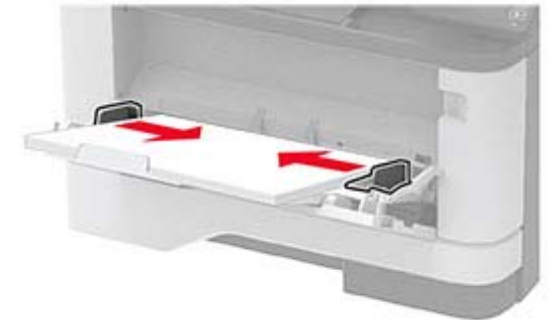

5 Stel op het bedieningspaneel het papiermaat en de papiersoort van het papier in.

Papiersoort en papiermaat instellen

1 Blader op het bedieningspaneel naar:

Instellingen > **OK** > Papier > **OK** > Ladeconfiguratie > **OK** > Papiermaat/-soort > **OK** > selecteer een papierbron

2 Stel het papiermaat en de papiersoort in.

Een mobiel apparaat verbinden met de printer

Opmerking: Deze functie is alleen beschikbaar op sommige printermodellen.

Voordat u uw mobiele apparaat verbindt, moet u het volgende doen:

- Inschakelen Wi-Fi Direct op de printer. Blader op het bedieningspaneel naar:

Instellingen > OK > Netwerk/Poorten > OK > Draadloos > OK > Wi-Fi Direct inschakelen > OK > Aan > OK

- De Wi-Fi Direct SSID weergeven. Blader op het bedieningspaneel naar:

Instellingen > OK > Netwerk/poorten > OK > Wi-Fi Direct > OK > SSID > OK

- De vooraf gedeelde sleutel (PSK) weergeven. Blader op het bedieningspaneel naar:

Instellingen > OK > Netwerk/poorten > OK > Wi-Fi Direct > OK > PSK instellen > OK

Verbinden met behulp van Wi-Fi Direct

- 1 Ga vanaf het mobiele apparaat naar het instellingenmenu.
- 2 Schakel Wi-Fi in en raak **vervolgens Wi-Fi Direct** aan.
- 3 Selecteer het printertype.
- 4 De instellingen op het bedieningspaneel van de printer weergeven.

Verbinding maken via Wi-Fi

- 1 Ga vanaf het mobiele apparaat naar het instellingenmenu.
 - 2 Tik op **Afdrukken** en selecteer de printer.
- Opmerking:** De tekenreeks "DIRECT-xy" (waarbij xy twee willekeurige tekens zijn) wordt vóór de SSID toegevoegd.
 - 3 Voer de vooraf gedeelde sleutel in.

Opmerking: De vooraf gedeelde sleutel is het wachtwoord.

Printer aansluiten op een Wi-Fi-netwerk

Opmerking: Deze functie is alleen beschikbaar op sommige printermodellen.

Zorg dat Actieve adapter is ingesteld op Automatisch. Navigeer op het bedieningspaneel naar **Instellingen > OK >**

Netwerk/poorten > OK > Netwerkoverzicht > OK > Actieve adapter > OK > Automatisch > OK

- 1 Blader op het bedieningspaneel naar:

Instellingen > OK > Netwerk/poorten > OK > Draadloos > OK > Instellen op het bedieningspaneel van printer > OK > Netwerk kiezen > OK

- 2 Selecteer een Wi-Fi-netwerk en typ vervolgens het netwerk wachtwoord.

Opmerking: Voor Wi-Fi-netwerkklare printermodellen verschijnt tijdens de eerste installatie een vraagvenster voor het instellen van het Wi-Fi-netwerk.

Papierstoringen verhelpen

Voorkomen van papierstoringen

Papier correct plaatsen

- Zorg ervoor dat het papier vlak in de lade is geplaatst.

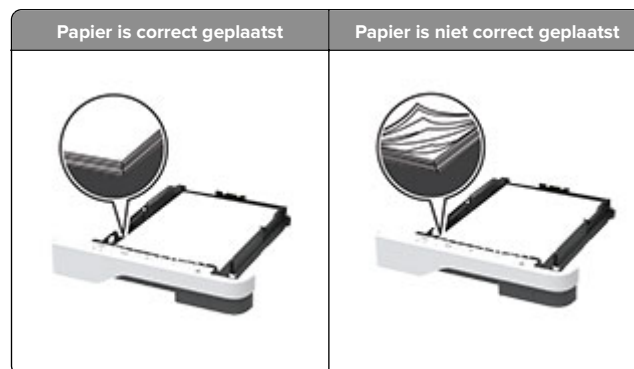

- Plaats of verwijder geen laden terwijl de printer bezig is met afdrukken.
- Plaats niet te veel papier in de printer. Zorg ervoor dat de stapel niet boven de aanduiding voor de maximale hoeveelheid uitkomt.

- Schuif geen papier in de lade. Plaats het papier zoals in de afbeelding is aangegeven.



- Zorg ervoor dat de positie van de papiergeleiders juist is ingesteld en dat ze niet strak tegen het papier of de enveloppen zijn geplaatst.
- Duw de lade stevig in de printer nadat u het papier hebt geplaatst.

Gebruik aanbevolen papier

- Gebruik uitsluitend aanbevolen papier of speciaal afdrukmateriaal.
- Plaats nooit papier dat gekreukt, gevouwen, vochtig, gebogen of kromgetrokken is.
- Buig het papier, waai er het uit en lijn de randen uit voordat u het in de printer plaatst.

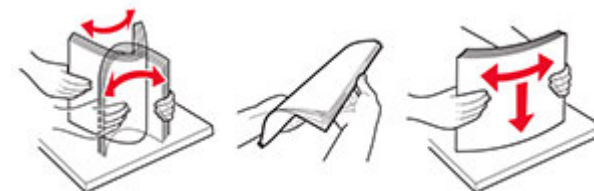

- Gebruik geen papier dat u zelf op maat hebt gesneden of geknipt.
- Gebruik nooit verschillende papierformaten, -gewichten of -soorten in één lade.
- Zorg ervoor dat de instellingen voor papierformaat en papiersoort correct zijn ingesteld op de computer of het bedieningspaneel van de printer.
- Bewaar het papier volgens de aanbevelingen van de fabrikant.

Locaties van storingen bepalen

Opmerkingen:

- Als Storingsassistentie is ingesteld op Aan, voert de printer lege of gedeeltelijk afgedrukte pagina's automatisch uit nadat een vastgelopen pagina is verwijderd. Kijk of er onbedrukte pagina's uit de printer komen.
- Als Herstel na storing op Aan of Automatisch staat, drukt de printer de vastgelopen pagina's opnieuw af.

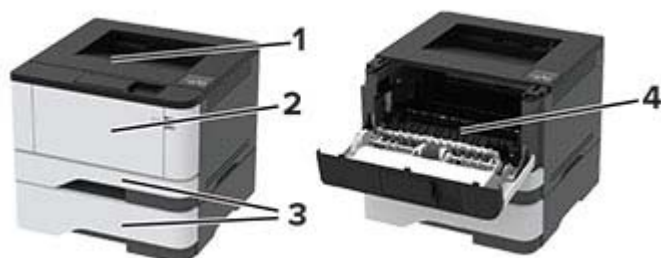

| | Storingslocaties |
|---|-------------------------------------|
| 1 | Standaarduitvoerlade |
| 2 | Multifunctionele invoer |
| 3 | Laden |
| 4 | Eenheid voor dubbelzijdig afdrukken |
| 5 | Achterklep |

Papier vastgelopen in de standaardlade

Verwijder het vastgelopen papier.

Opmerking: Zorg dat alle papierstukjes zijn verwijderd.



Papier vastgelopen in de multifunctionele invoer

1 Verwijder het papier uit de multifunctionele invoer.



2 Verwijder het vastgelopen papier.

Opmerking: Zorg dat alle papierstukjes zijn verwijderd.

3 Sluit de universeellader.

4 Open de voorklep.

Waarschuwing: mogelijke beschadiging: Om schade door elektrostatische ontlading te voorkomen, raakt u een blootliggend metalen frame van de printer aan voordat u iets met de binnenzijde van de printer doet.

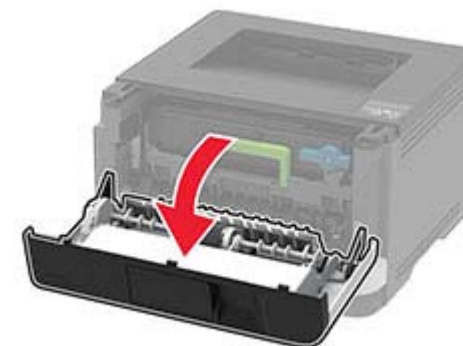
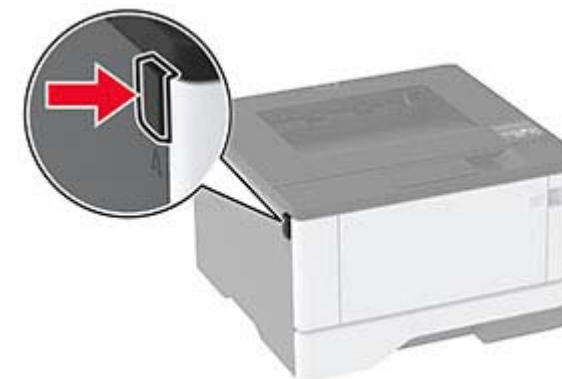

5 Verwijder de beeldverwerkingseenheid.



Waarschuwing: mogelijke beschadiging: De beeldverwerkingseenheid mag niet langer dan tien minuten worden blootgesteld aan licht. Langdurige blootstelling aan licht kan tot problemen met de afdrukkwaliteit leiden.

Waarschuwing: mogelijke beschadiging: Raak de trommel van de fotoconductor niet aan. Dit kan de afdrukkwaliteit van toekomstige afdruktaken verminderen.



6 Verwijder het vastgelopen papier.

LET OP: HEET OPPERVLAK: De binnenkant van de printer kan heet zijn. Om letsel te voorkomen, moet u een heet oppervlak eerst laten afkoelen voordat u het aanraakt.

Opmerking: Zorg dat alle papierstukjes zijn verwijderd.



7 Plaats de beeldverwerkingseenheid.



8 Sluit de klep.

9 Open de multifunctionele invoer.

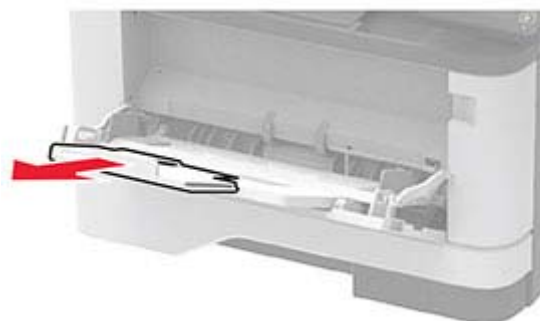

10 Buig het papier, waai er het uit en lijn de randen uit voordat u het in de printer plaatst.

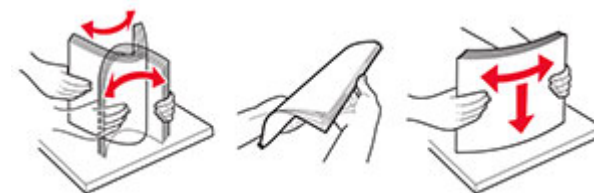

11 Plaats het papier opnieuw in de printer.



Papier vastgelopen in laden

1 Verwijder de lade.



2 Open de voorklep.

Waarschuwing: mogelijke beschadiging: Om schade door elektrostatische ontlading te voorkomen, raakt u een blootliggend metaal frame van de printer aan voordat u iets met de binnenzijde van de printer doet.

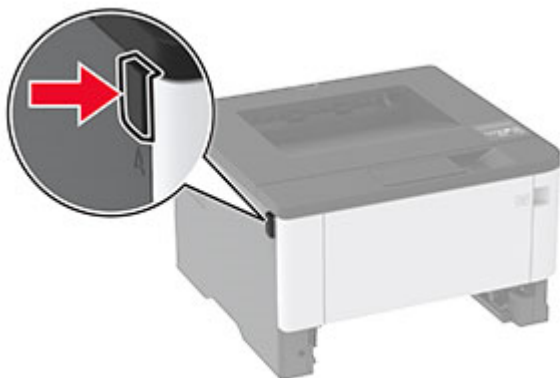

3 Verwijder de beeldverwerkingseenheid.



Waarschuwing: mogelijke beschadiging: De beeldverwerkingseenheid mag niet langer dan tien minuten worden blootgesteld aan licht. Langdurige blootstelling aan licht kan tot problemen met de afdrukkwaliteit leiden.

Waarschuwing: mogelijke beschadiging: Raak de trommel van de fotoconductor niet aan. Dit kan de afdrukkwaliteit van toekomstige afdruktaken verminderen.



4 Verwijder het vastgelopen papier.

LET OP: HEET OPPERVLAK: De binnenkant van de printer kan heet zijn. Om letsel te voorkomen, moet u een heet oppervlak eerst laten afkoelen voordat u het aanraakt.

Opmerking: Zorg dat alle papierstukjes zijn verwijderd.



5 Plaats de beeldverwerkingseenheid.



6 Sluit de voorklep en plaats de lade.

7 Open de achterklep.

LET OP: HEET OPPERVLAK: De binnenkant van de printer kan heet zijn. Om letsel te voorkomen, moet u een heet oppervlak eerst laten afkoelen voordat u het aanraakt.



8 Verwijder het vastgelopen papier.

Opmerking: Zorg dat alle papierstukjes zijn verwijderd.



9 Sluit de achterklep.

10 Verwijder de optionele lade.



11 Verwijder het vastgelopen papier.

Opmerking: Zorg dat alle papierstukjes zijn verwijderd.



12 Plaats de lade terug.

Papier vastgelopen in de duplexeenheid

1 Open de voorklep.

Waarschuwing: mogelijke beschadiging: Om schade door elektrostatische ontlading te voorkomen, raakt u een blootliggend metalen frame van de printer aan voordat u iets met de binnenzijde van de printer doet.

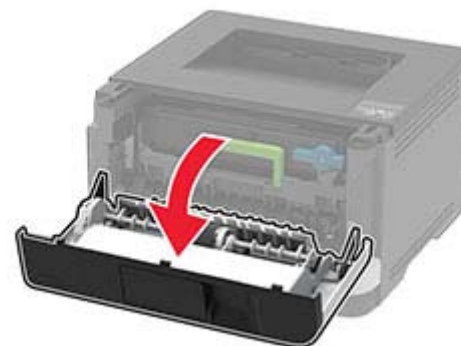
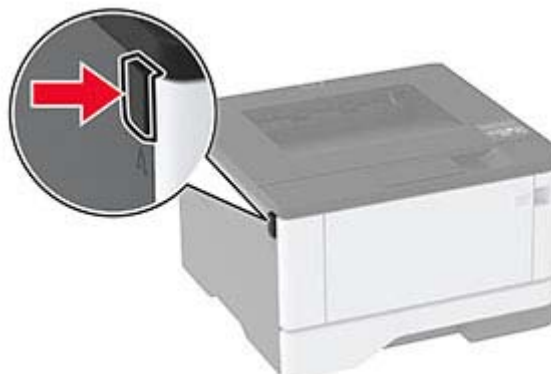

2 Verwijder de beeldverwerkingseenheid.



Waarschuwing: mogelijke beschadiging: De beeldverwerkingseenheid mag niet langer dan tien minuten worden blootgesteld aan licht. Langdurige blootstelling aan licht kan tot problemen met de afdrukkwaliteit leiden.

Waarschuwing: mogelijke beschadiging: Raak de trommel van de fotoconductor niet aan. Dit kan de afdrukkwaliteit van toekomstige afdruktaken verminderen.



3 Verwijder het vastgelopen papier.

LET OP: HEET OPPERVLAK: De binnenkant van de printer kan heet zijn. Om letsel te voorkomen, moet u een heet oppervlak eerst laten afkoelen voordat u het aanraakt.

Opmerking: Zorg dat alle papierstukjes zijn verwijderd.



4 Plaats de beeldverwerkingseenheid.



5 Sluit de klep.

6 Verwijder de lade.



7 Druk op de vergrendeling van de duplexeenheid om de duplexeenheid te openen.

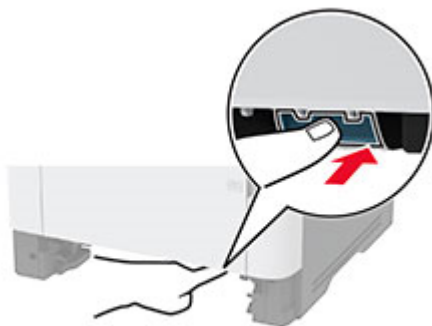

8 Verwijder het vastgelopen papier.

Opmerking: Zorg dat alle papierstukjes zijn verwijderd.



9 Sluit de duplexeenheid.

10 Plaats de lade terug.

Papier vastgelopen in achterklep

1 Open de voorklep.

Waarschuwing: mogelijke beschadiging: Om schade door elektrostatische ontlading te voorkomen, raakt u een blootliggend metalen frame van de printer aan voordat u iets met de binnenzijde van de printer doet.

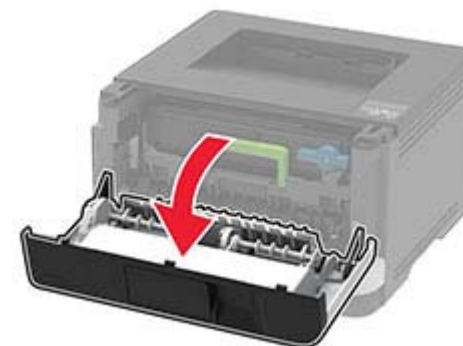
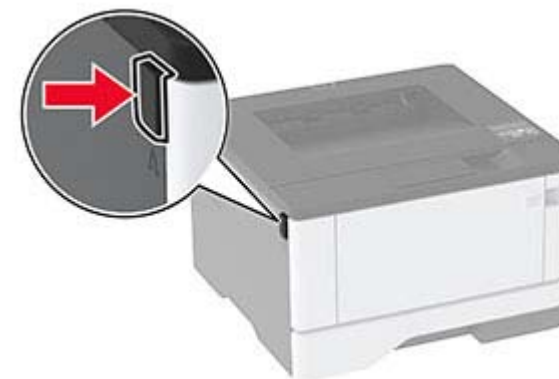

2 Verwijder de beeldverwerkingseenheid.



Waarschuwing: mogelijke beschadiging: De beeldverwerkingseenheid mag niet langer dan tien minuten worden blootgesteld aan licht. Langdurige blootstelling aan licht kan tot problemen met de afdrukkwaliteit leiden.

Waarschuwing: mogelijke beschadiging: Raak de trommel van de fotoconductor niet aan. Dit kan de afdrukkwaliteit van toekomstige afdruktaken verminderen.



3 Open de achterklep.

 **LET OP: HEET OPPERVLAK:** De binnenkant van de printer kan heet zijn. Om letsel te voorkomen, moet u een heet oppervlak eerst laten afkoelen voordat u het aanraakt.



4 Verwijder het vastgelopen papier.

Opmerking: Zorg dat alle papierstukjes zijn verwijderd.



5 Sluit de achterklep.

6 Plaats de beeldverwerkingseenheid.



7 Sluit de voorklep.